

Профессиональные решения для каждого!

KVR-A510

10 дюймовый сенсорный видеодомофон + 4 каналный видеорегистратор с поддержкой IP технологий в одном устройстве.



- Подключение до 4 абонентских устройств (включая аудио трубку KDP-602G)
- Подключение до 4 вызывных панелей или видеокамер
- Интерком между абонентскими устройствами
- Режим просмотра видео от камер и возможность открывания электрозамка
- Запись видео в реальном времени
- IP видеодомофон с подключением к Интернету
- Поддержка домашней автоматики: управление светом (главное), шторами, газовым клапаном (по RS-485)
- Управление с сенсорного экрана вручную по расписаниям и сценариям
- Отображение цифрового фотоальбома календаря, часов, хранитель экрана
- Видеорегистратор на 4 канала

- Пентаплексный автономный видеорегистратор
- Формат сжатия H.264
- Запись в реальном времени с разрешением D1/2
- Управление с сенсорного экрана, мышью сенсорными кнопками лицевой панели
- Поддержка многих языков
- Изображение без интерлейсинга
- Схема слежения за работоспособностью
- Цифровое увеличение 2X
- Режим «картинка в картинке»
- Множество протоколов управления PTZ камерами
- Запись по датчику, постоянно, по расписанию, по движению
- Предзапись (0-30 с), постзапись (0-120с)
- Поиск по времени, календарю, событиям и Первая/Последняя запись,
- Копирование на SD карту, внешний HDD и по сети
- Функции тревоги (оповещение по электронной почте, выход тревоги, зуммер по событиям и потере видео)
- Двойной поток по сети
- Поддержка web интерфейса (наблюдение, воспроизведение, сохранение стоп кадров и управление PTZ)
- ПО центрального пульта (наблюдение до 64 каналов)
- Воспроизведение, копирование, управление PTZ, перезапуск локальных DVR
- Поддержка DDNS, мобильных телефонов 3G, iPhone
- в наличии адаптированные мониторы KVR-A510 для подключения к подъездным домофонам VIZIT, CYFRAL, ELTIS, METAKOM, RAIKMAN, PROEL, KEYMAN, LASKOMEX, URMET и их аналогам, а также внешние блоки сопряжения.

KCV-544

7 дюймовый монитор с возможностью подключения 4-х вызывных панелей

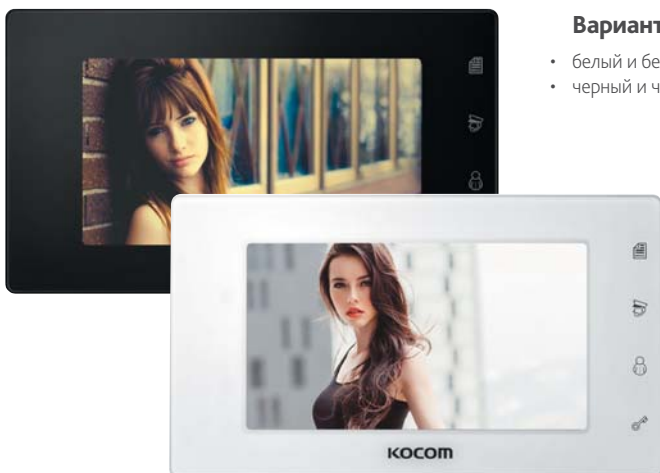

Варианты корпуса:

- белый и белый зеркальный
- черный и черный зеркальный

ПРОВОДКА

- 2 провода
- 4 провода

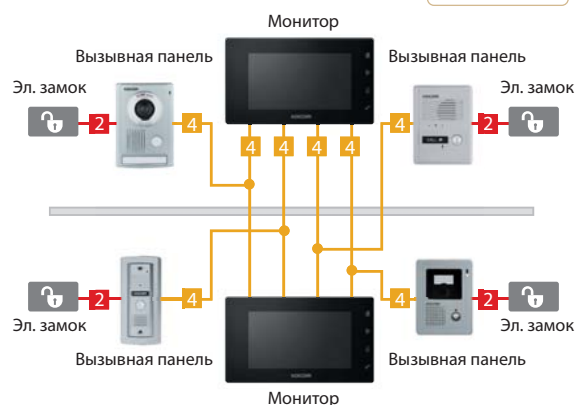

Монитор цветного видеодомофона TFT LCD 7", 4 вызывные панели, до 2 мониторов в параллель, PAL/NTSC, сенсорное управление, управл. замком по аудиоканалу, 5 полиф. мелодий, предусмотрена возможность подключения к подъездной системе Kocom (KLP-C420R), встроенный БП 220V, совместимость с классическими 4 проводными вызывными панелями. Габариты 223 x 130 x 33 мм.



Цветное изображение



Мониторы серии LE имеют изысканный дизайн и глянцевую качественную поверхность



Цветное изображение



Цветное изображение

KCV-A374

7 дюймовый экран с сенсорным управлением. PAL/NTSC, подключение 2 вызывные панели или 1 вызывная панель + 1 видеочамера, до 4 мониторов в параллель (с KCV-A374, KCV-801, KCV-301, KVM-301), русифицированное меню, управление замком по аудиоканалу или отдельное подключение, 5 полифонических мелодий, возможность подключения аудиотрубки KDP-602G с функцией интеркома (аудиовызов на монитор и прием вызова от вызывной панели), встроенный блок питания 220V, совместимость с вызывными панелями JSB, Activision, Ascent, Kenwei и другими. 143x220x33 мм.

KCV-A374SD

Дополнительно к KCV-A374: Сохранение цветных кадров и видео на карточку SD (скоростную, не менее x80 (не ниже 6 класса), до 16 Гб). Режим фоторамки. Детектор движения.

Схема подключения KCV-A374, KCV-A374LE, KCV-A374SD

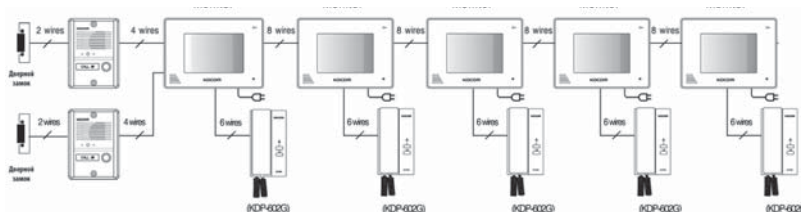

KCV-401EV

Компактный 4 дюймовый экран с сенсорным управлением, подключение до 2 вызывных панелей, до 2 мониторов в параллель. Удобен для монтажа на узкие стены. Удобные большие сенсорные кнопки. Встроенный блок питания AC 220 В. Габариты 140 x 195 x 32 мм

KCV-434SD

Монитор видеодомофона

- цветной дисплей LCD 4,3 дюйма
- до 2 вызывных панелей / видеочамер
- сенсорные кнопки управления
- запись фото, запись видео,
- слот под SD-карту (max 32Gb),
- меню на русском языке,
- запись по датчику движения на втором канале в том числе одновременно (!) с записью с вызывной панели по вызову
- режим фоторамки
- компактные габариты 140 x 195 x 32 мм
- питание 220V.

Схема подключения KCV-434SD и KCV-401EV

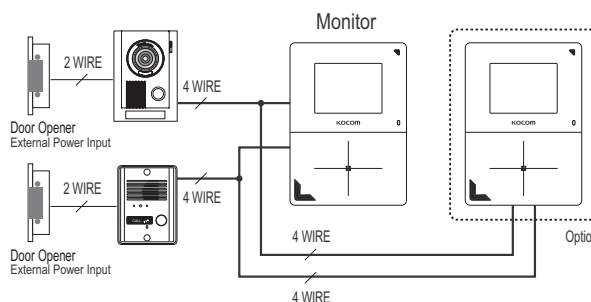



KDP-601A, DP-203HA

Переговорная трубка аудиодомофона

- управление эл.замком
- до 3 трубок в параллель
- совместимость с вызывными аудиопанелями Activision, JSB, Accent, Kocom и другими
- Питание 220V
- габариты 92x210x57мм

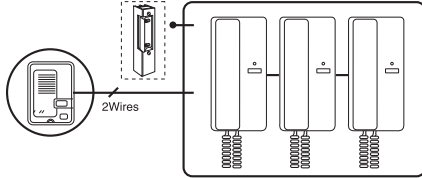

DP-906H

Переговорная трубка аудиодомофона

- Выбор мелодий вызова
- Питание 220 В
- габариты 92 x 210 x 57 мм

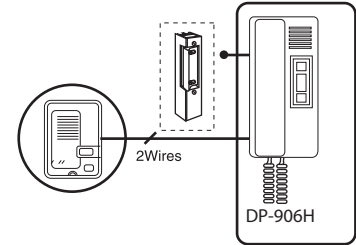

KIP-601P

Комплект двух переговорных трубок аудиодомофона

- Питание 6В, 4 батареи АА 1,5В.
- габариты 92 x 210 x 57 мм

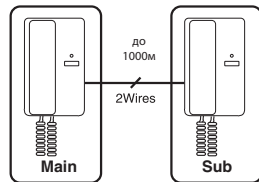

KDP-602A/D

Комплект двух переговорных трубок с возможностью подключения вызывной панели

- Соединение панель-трубка-2 провода, трубка - трубка - 6 проводов + 2 провода на управление замком (до 500 м между трубками)
- Питание 220 V
- 92 x 210 x 57 мм

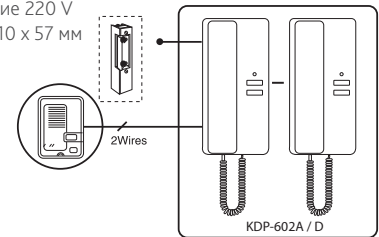

KIP-611PG

Трубка интерфона на 11 абонентов

- питание 24В. 4-х проводная последовательная схема подключения
- предусмотрено подключение внешней вызывной аудиопанели DS-4M
- возможность конференц связи
- питание подается только на одну трубку в системе
- габариты 92 x 210 x 57 мм

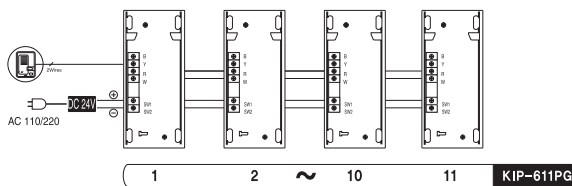

KDP-602G

Аудиотрубка к мониторам домофона КОКОМ

- прием вызова с вызывной панели
- поддержка открытия замка, поддержка интеркома
- с монитором (звонок с трубки на монитор)
- питание от монитора домофона

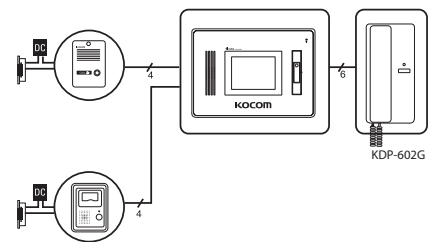

IP-301PP

Комплект из двух переговорных трубок с кнопкой открывания двери и с возможностью подключения вызывной панели

- Питание 220V

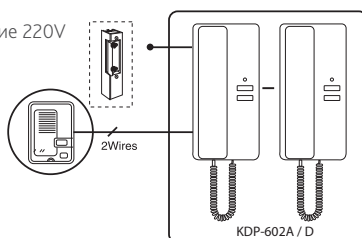

KWL-2000L

Комплект интерфона

- две трубки
- передача звука (разговора) через сеть 220В, до 150 м в пределах одной фазы, дуплекс

ДОМОФОНЫ ОТ ВСЕМИРНО ИЗВЕСТНОГО ПРОИЗВОДИТЕЛЯ



KIC-301

Интерком-станция

- на 1-го абонента
- 2 проводное соединение
- питание 6V от сети или от батареек (батареечный отсек)
- габариты 272 x 125 x 42 мм



KIC-300S

Интерком-спикер для станции KIC-301, KIC-308

- 2-х проводное соединение
- габариты 272 x 125 x 42 мм
- питание от станции



KIC-308

Интерком-станция

- на 8-го абонентов
- 2-х проводное соединение
- питание 6V от сети или от батареек (батареечный отсек).
- габариты 272 x 125 x 42 мм



KS-MD10 АУДИО

Всепогодная антивандальная вызывная панель аудиодомофона накладного крепления

- для работы с трубками DP-203HA, DP-906H, KIP-222, KDP-601A, KDP-602A/D и других производителей
- встроенное реле управления замком
- габариты 77 x 38 x 18 мм
- t = -30...+50 °C

MS-2D



АУДИО



Всепогодная антивандальная вызывная панель аудиодомофона накладного крепления

- предназначена для работы с трубками DP-203HA, DP-906H, KIP-222, KDP-601A, KDP-602A/D и аудиотрубок других производителей
- встроенное реле управления замком
- габариты 126 x 95 x 20 мм
- t = -30...+50 °C

KS-MC20

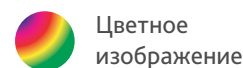

Цветное изображение

Цветная антивандальная вызывная панель видеодомофона, PAL, четырёхпроводная

- подсветка в условиях недостаточной видимости
- встроенное реле управления замком
- совместима с мониторами Kocom и другими
- габариты 40 x 120 x 22 мм
- уголок и козырек в комплекте
- t = -30...+50 °C.

KS-MC30

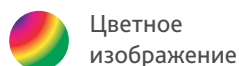

Цветное изображение



Цветная антивандальная вызывная панель видеодомофона, PAL, четырёхпроводная

- f = 3,6 мм
- подсветка в условиях недостаточной видимости
- встроенное реле управления замком
- совместима с мониторами Kocom и другими.
- габариты 110 x 158 x 39 мм.
- t = -30...+50 °C

KS-MC31

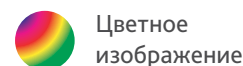

Цветное изображение

Цветная антивандальная вызывная панель видеодомофона, PAL, четырёхпроводная

- подсветка в условиях недостаточной видимости
- встроенное реле управления замком
- совместима с мониторами Kocom и другими
- габариты 110 x 158 x 39 мм
- t = -30...+50 °C

Компания Kocom (Ю.Корея) основана в 1976 г. В ассортименте Kocom представлены аудио и видео домофоны, интерфоны и интеркомы, видеокамеры и решения LED. Характерной чертой Kocom является высокая надежность оборудования, оригинальный дизайн и широкая линейка продукции. Компания Kocom активно внедряет новейшие технологии в свою продукцию. Многие мониторы видеодомофонов Kocom имеют сенсорное управление, а монитор видеодомофона KVR-A510 обладает полноценной функцией видеорежистратора (H264) с реализацией IP решения и многими полезными функциями, что делает эту модель уникальным продуктом на рынке домофонии. Вся продукция Kocom максимально адаптирована для России и на всю продукцию действует гарантийное и после гарантийное обслуживание.