



ИНСТРУКЦИЯ ПО УСТАНОВКЕ И ЭКСПЛУАТАЦИИ

классические 4-проводные мониторы домофона



10"
J2000-DF-АНАСТАСИЯ



10"
J2000-DF-АЛЕНА

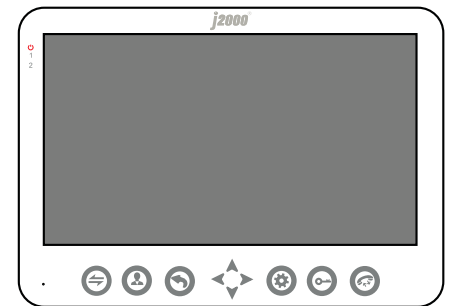

10"
J2000-DF-АВРОПА

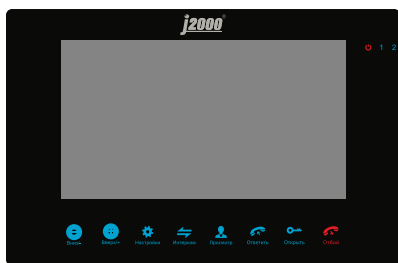

4"
J2000-DF-ВЕРОНИКА

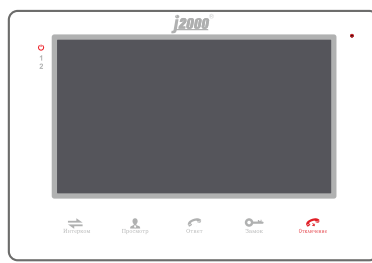

7"
J2000-DF-ВИКТОРИЯ

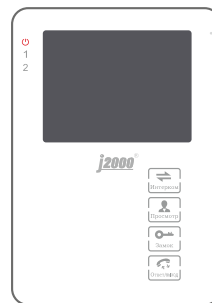

4"
J2000-DF-ДИАНА

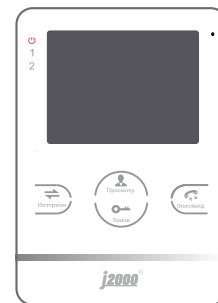

4"
J2000-DF-ИЗАБЕЛЛА



4"
J2000-DF-ДАРЬЯ



принимаемый
видеосигнал



максимальная
совместимость



интерком



встроенный
блок питания



сенсорное
управление



подключение к
подъездному домофону
через блок сопряжения



настенное
крепление



запись
фото и видео

Описание монитора домофона 4" J2000-DF-ДИАНА

Внимание: Ниже приведены схемы всей линейки мониторов, не все модели имеют одинаковое расположение элементов.

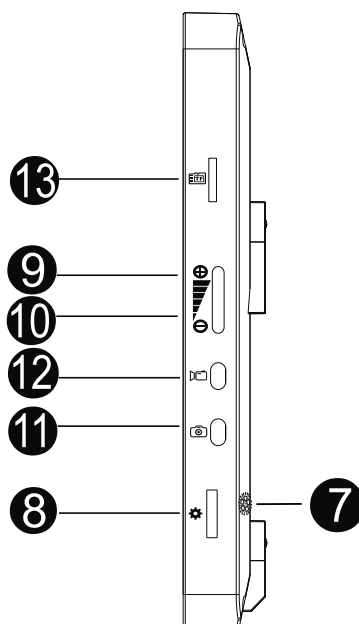
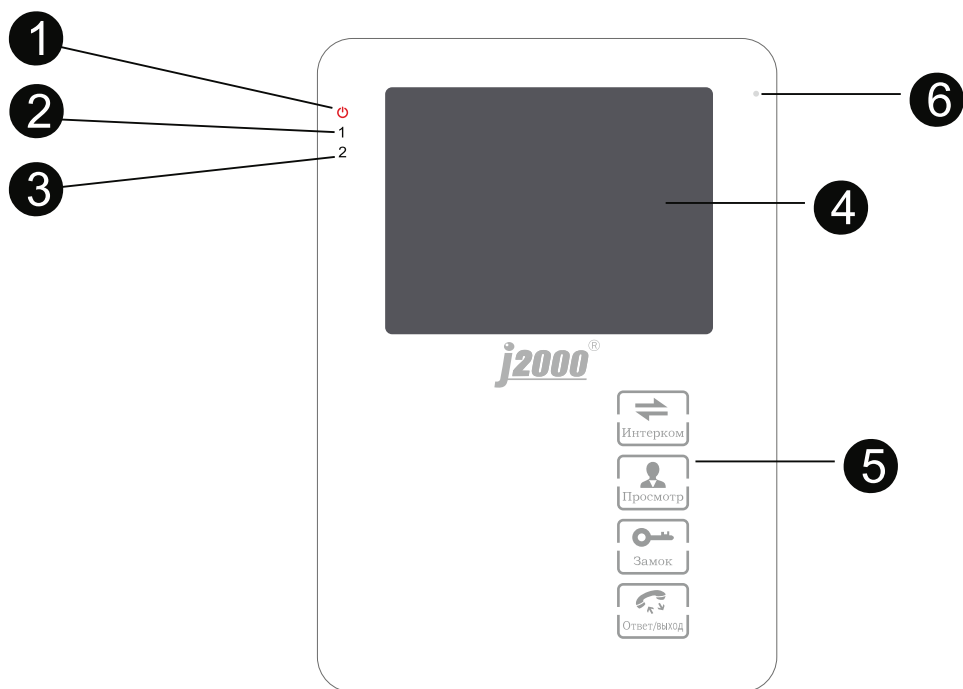

Описание монитора домофона 4" J2000-DF-ИЗАБЕЛЛА

Внимание: Ниже приведены схемы всей линейки мониторов, не все модели имеют одинаковое расположение элементов.

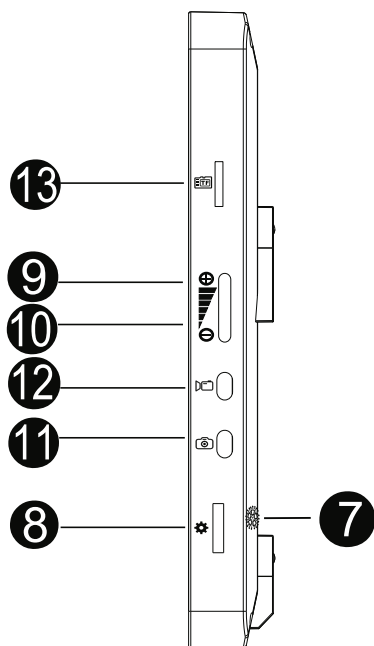
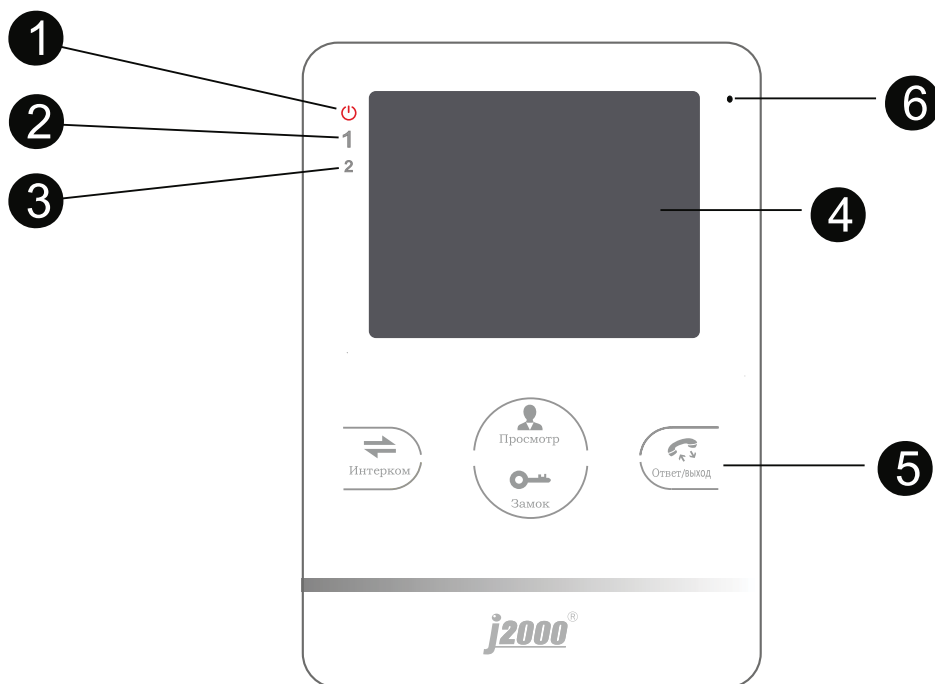

Описание монитора домофона 7" J2000-DF-ВИКТОРИЯ

Внимание: Ниже приведены схемы всей линейки мониторов, не все модели имеют одинаковое расположение элементов.

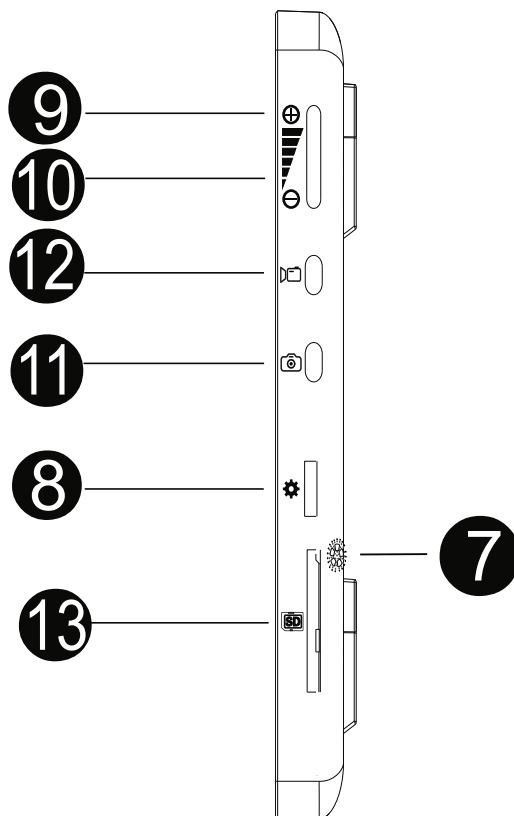
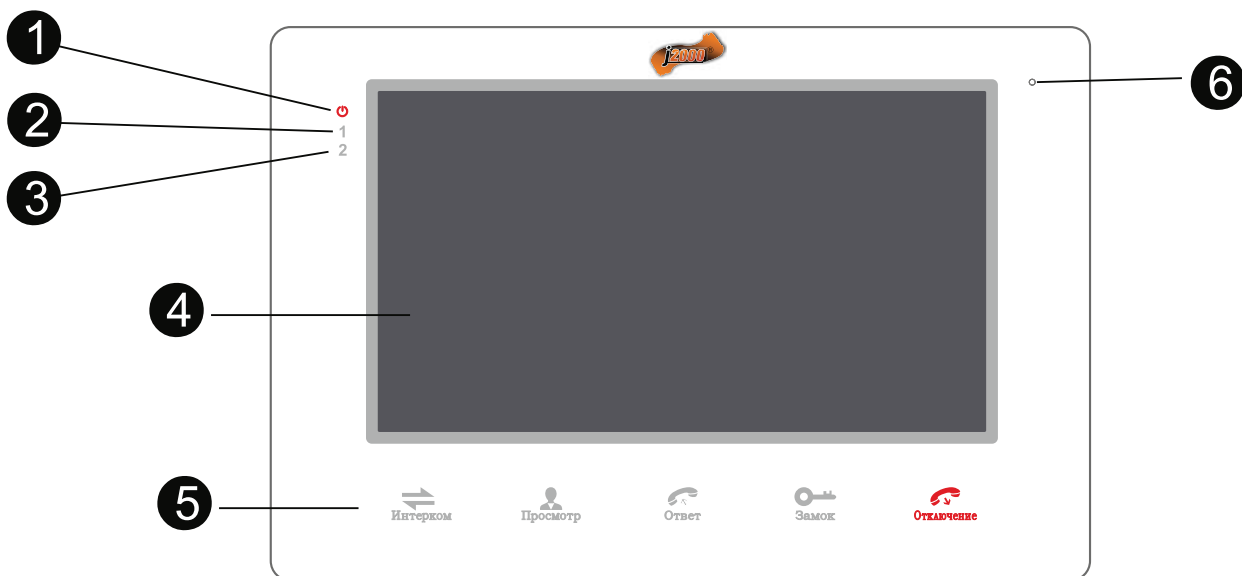

Описание монитора домофона 10" J2000-DF-АНАСТАСИЯ

Внимание: Ниже приведены схемы всей линейки мониторов, не все модели имеют одинаковое расположение элементов.

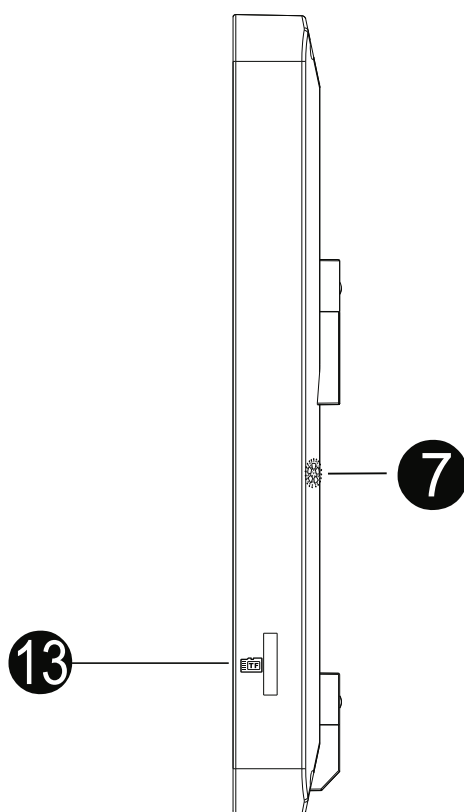
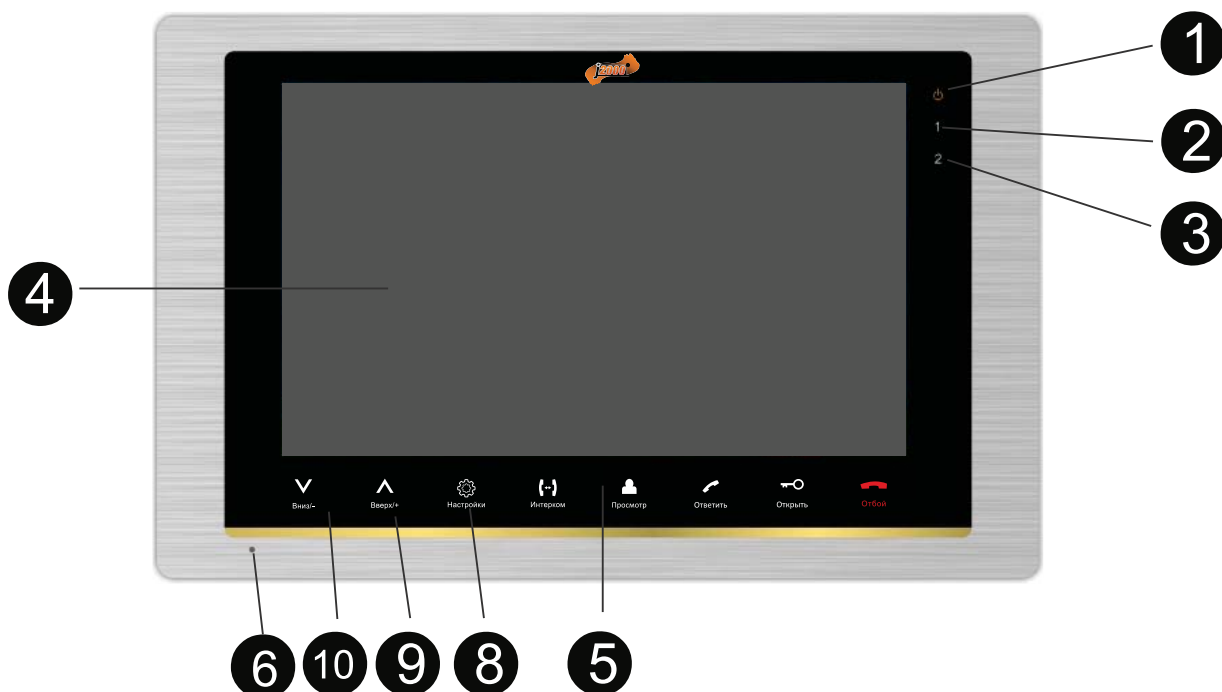

№	Название	Описание
1	Светодиодный индикатор 1	Индикатор питания
2	Светодиодный индикатор 2	Индикатор вызывной панели 1
3	Светодиодный индикатор 3	Индикатор вызывной панели 2
4	TFT дисплей	Для просмотра изображения на TFT экране
5	Кнопки управления	Сенсорные кнопки
6	Микрофон	Передает голос на внешнее устройство
7	Динамик	Воспроизводит звук с внешнего устройства
8	Кнопка настройки	Кнопка управления меню настроек
9	Увеличение громкости	Увеличение громкости звонка на внутреннем устройстве, либо увеличение громкости в режиме интеркома
10	Уменьшение громкости	Уменьшение громкости звонка на внутреннем устройстве, либо уменьшение громкости в режиме интеркома
11	Снимок экрана	Для захвата кадра из видео потока и сохранения в виде фото
12	Запись	Запуск или остановка записи видео
13	Слот для SD карты	Для моделей с поддержкой SD карт. Вставьте карту в данный слот для записи видео и фото.

Назначение сигналов светодиодных индикаторов

На передней панели устройства размещены три светодиодных индикатора:



Светодиодный индикатор 1

индикатор питания



Светодиодный индикатор 2

индикатор горит, когда вызывная панель 1 активна



Светодиодный индикатор 3

индикатор горит, когда вызывная панель 2 активна

Описание символов (условные обозначения)













1	 Интерком	Интерком или перевод звонка на другое внутреннее устройство
2	 Просмотр	Просмотр видео с вызывной панели или камеры
3	 Замок	Открыть дверной замок
4	 Ответ	Ответить на звонок
5	 Отключение	Завершить звонок
6	 Установка	<p>1. Мультифункциональная кнопка с возможностью нажатия и прокрутки. Более подробная информация в разделе Меню.</p> <p>2. В режиме ожидания нажмите кнопку  для быстрого запуска меню</p> <p>3. В настройках главного меню прокрутите колесико  вверх/вниз для выбора пункта меню, затем нажмите кнопку  для активации. В настройках выбранного пункта меню прокрутите колесиком  вверх или вниз и выберите нужный параметр настройки. Для сохранения выбранного параметра нажмите эту же кнопку. При выборе пункта «НАЗАД», монитор вернется в режим ожидания.</p>
7		В режиме наблюдения или разговора нажмите эту кнопку и на карту SD будет сохранен кадр из видеопотока от видеокамеры
8		В режиме наблюдения или разговора нажмите эту кнопку и на карту SD начнется запись видео от видеокамеры вызывной панели или дополнительной видеокамеры. При повторном нажатии видеозапись остановится.

Схема подключения



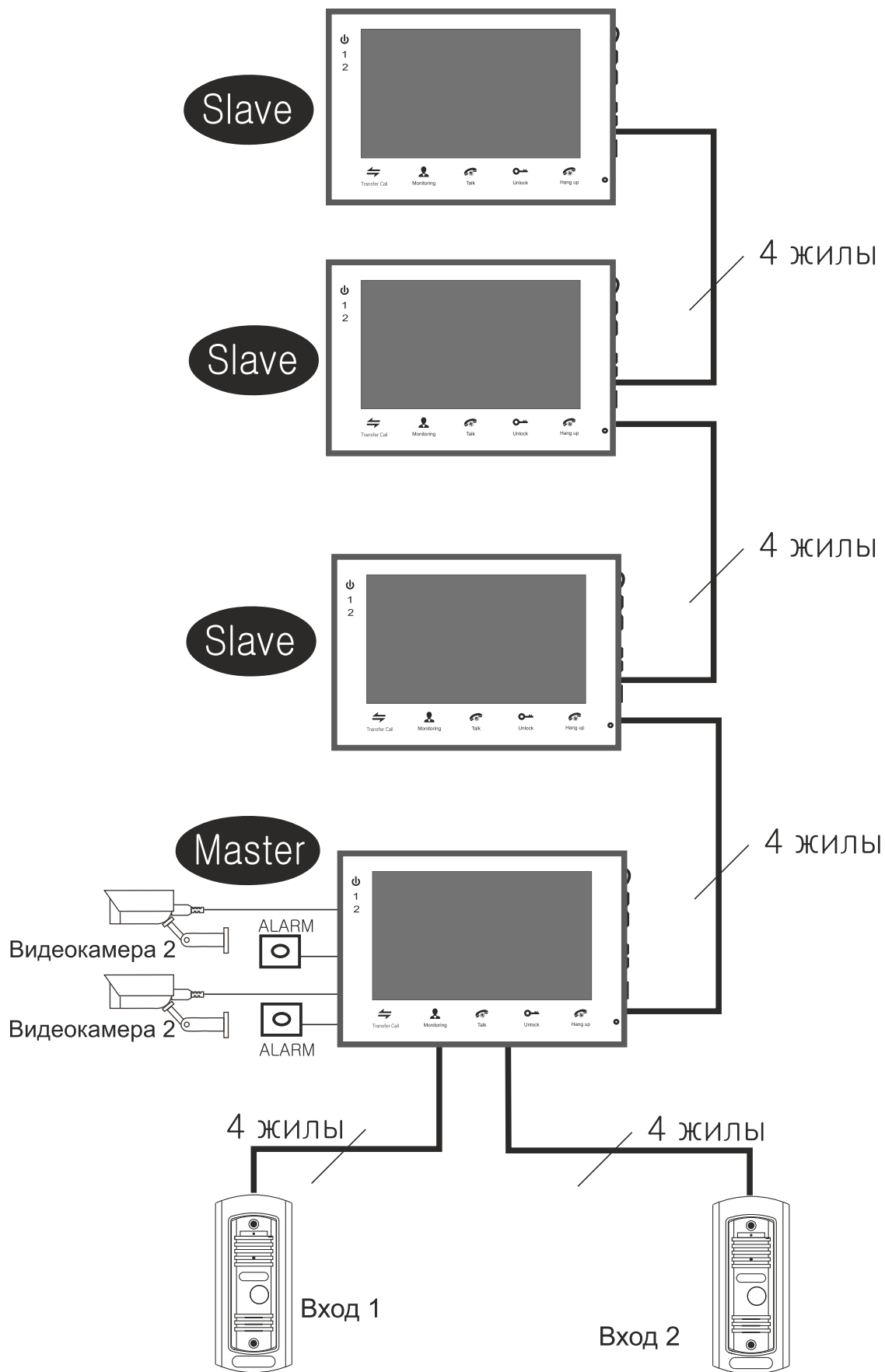
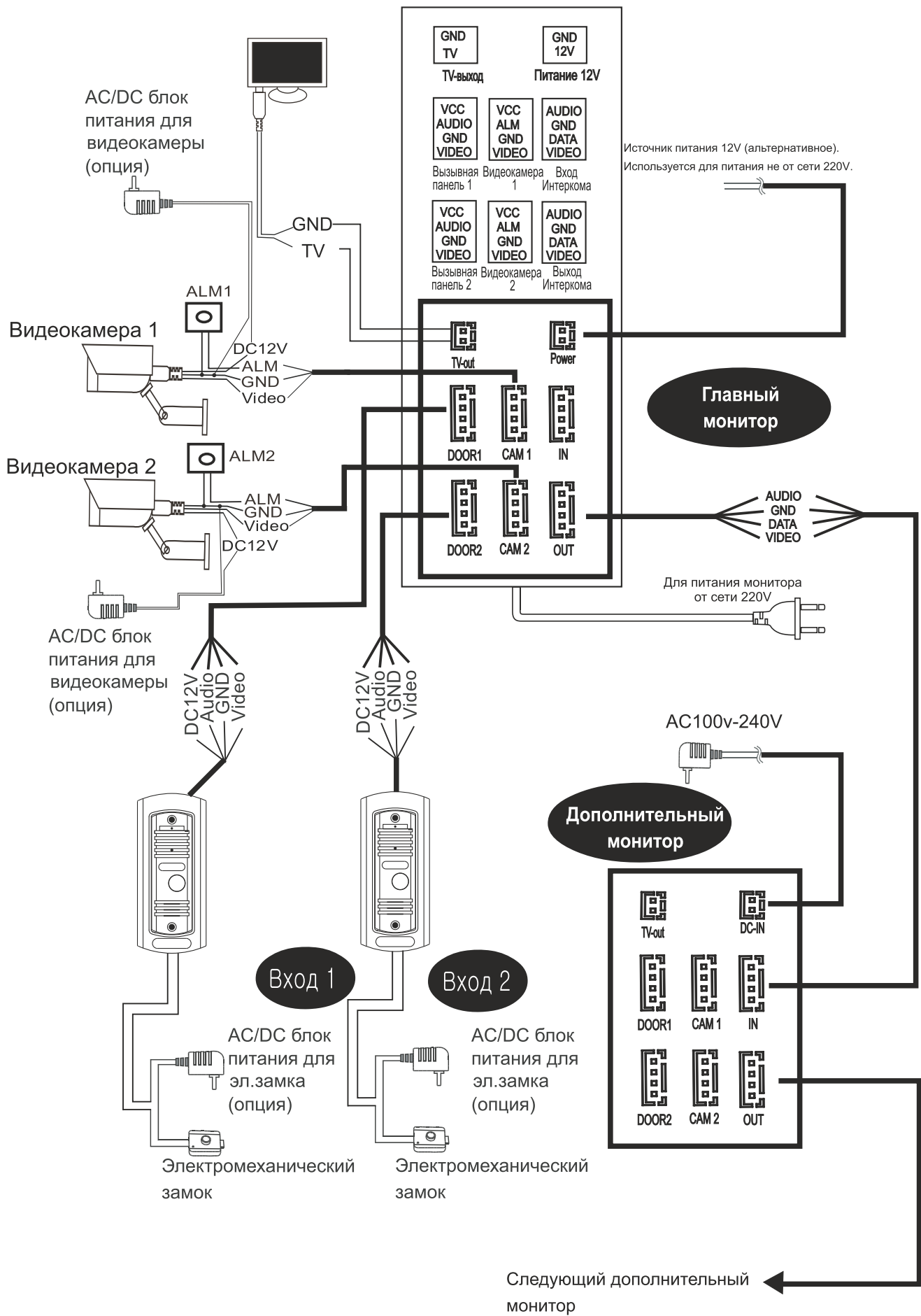

Подключение проводов

- i** Электромеханический замок / источник питания / камера не входят в комплект устройства, в связи с этим обратите особое внимание на соответствие характеристик приобретаемых устройств.
- i** При стандартном подключении система поддерживает замки с нормально открытым (НО) методом открывания двери. Это означает, что в нормальном состоянии сухой контакт открыт, а замок находится в постоянно закрытом состоянии. При нажатии кнопки открытия двери сухой контакт меняется на закрытый, замок открывается.
- i** Вы приобрели устройство со встроенным блоком питания, который поддерживает широкий диапазон напряжения (100В-240В).

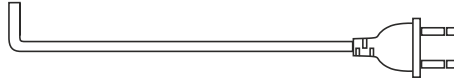

- i** Рекомендуемые параметры к кабелю для подключения:

1. 4С обычный неэкранированный и экранированный провод:

Дистанция $\leq 28\text{m}$ ($4 \times 0.2\text{mm}^2$); Дистанция $\leq 50\text{m}$ ($4 \times 0.3\text{mm}^2$); Дистанция $\leq 80\text{m}$ ($4 \times 0.5\text{mm}^2$)



неэкранированный кабель ($\leq 50\text{m}$)



экранированный кабель ($\leq 80\text{m}$)

2. 3С обычный неэкранированный + видео провод (75-3):

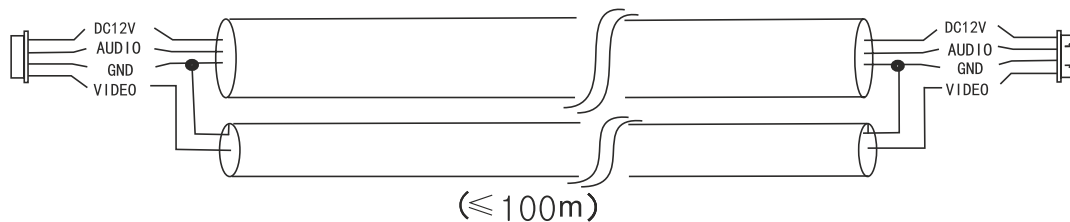

($\leq 100\text{m}$)

3. CAT5 или CAT6 сетевой кабель (Не рекомендуется)



неэкранированный сетевой кабель ($\leq 20\text{m}$)



экранированный сетевой кабель ($\leq 40\text{m}$)

Руководство по эксплуатации

◆ Звонок посетителя

Режим ожидания

- монитор подключен и ожидает вызов

Посетитель 1 нажимает кнопку вызова на вызывной панели 1



звучит мелодия на панели и мониторе в течении 10 секунд

видеоизображение посетителя автоматически появляется на мониторе

Посетитель 2 нажимает кнопку вызова на вызывной панели 2



ВНИМАНИЕ:

Если кнопки вызова на нескольких вызывных панелях будут нажаты примерно в одно время, предпочтение будет отдано тому устройству, кнопка вызова на котором была нажата раньше.

Для разговора на мониторе нажмите кнопку ОТВЕТ



Мелодия вызова прекращает проигрываться

начните разговор с посетителем

Разговор ограничен во времени 120 секундами

Нажмите на мониторе кнопку ЗАМОК для открытия замка



Замок открыт

Завершите разговор нажав кнопку на мониторе



Разговор завершен





ВНИМАНИЕ:

Монитор автоматически перейдет в режим ожидания, если вы не реагируете на вызов более 60 сек.





После нажатия на кнопку открытия замка, монитор еще 20 секунд будет показывать видео с вызывной панели, чтобы вы могли убедиться что посетитель вошел.



Если модель оснащена слотом SD, то при включенном режиме записи видеофайлов, видеозапись начнется с момента сигнала вызова. Нажатие на мониторе кнопки  остановит видеозапись. При включенном режиме записи в режиме фотографии, пользователь может в любой момент сохранить снимок экрана нажатием кнопки 



В режиме просмотра видео с вызывной панели в реальном времени, вы можете принудительно перейти в режим разговора с вызывной панелью, для этого нажмите кнопку , а чтобы открыть дверь, нажмите кнопку 

Режим просмотра видео с вызывных панелей и видеокамер

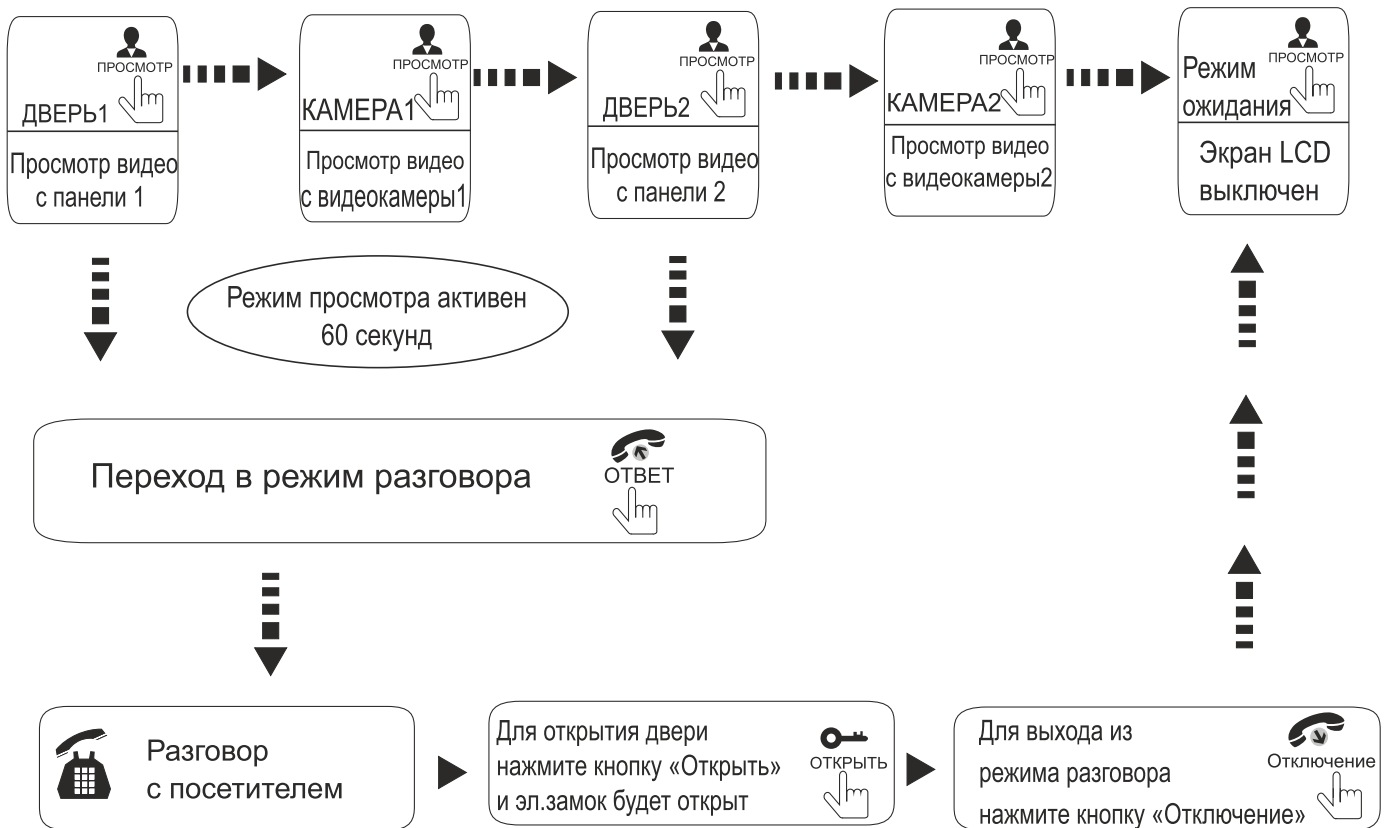

Режим просмотра включается в режиме «Ожидание» нажатием соответствующей кнопки на мониторе: Панель 1, Камера 1, Панель 2, Камера 2.

Последовательность переключения каналов:



ВНИМАНИЕ:

Выйти из режима просмотра можно нажав кнопку **Отключение** на мониторе или последовательно нажимая кнопку **ПРОСМОТР** для переключения каналов видео до момента включения режима «Ожидание».

- Если вы подключили два и более мониторов по линии интерком, то вы можете одновременно просматривать видео на разных мониторах, при этом на мониторы будет передаваться одинаковое изображение.
- Если в режиме просмотра видео с камер или вызывной панели произошел вызов с какой либо вызывной панели, то режим просмотра автоматически отключается и монитор переходит в режим вызова абонента. На экране появляется изображение посетителя и раздается продолжительный сигнал вызова. Для начала диалога с посетителем нажмите кнопку **ОТВЕТ**.
- Если монитор поддерживает подключение SD карты, то вы можете сохранять фото и видео файлы при наличии SD карты внутри устройства. Для сохранения фото или видео нажмите кнопки  или .

Перевод звонка с одного монитора на другой монитор

Функция интеркома доступна только при подключении минимум двух мониторов и одной вызывной панели.

Монитор находится в режиме диалога с вызывной панелью



Нажмите кнопку для активации перевода звонка на другие устройства



Проигрывается мелодия вызова на всех мониторах системы

нажмите кнопку ОТВЕТ на любом из мониторов



Поговорите с посетителем



Откройте дверь при необходимости



Завершите разговор нажатием кнопки



i ВНИМАНИЕ:

При переадресации вызова с одного монитора на другой устройство осуществляющее вызов перейдет в режим ожидания, а устройство на которое осуществлен вызов начнет воспроизводить мелодию звонка и включится экран с видеоизображением.

Внутренняя связь между мониторами домофона

Для работы этой функции требуется соединение как минимум двух мониторов по линии интеркома

В режиме ожидания

Нажмите кнопку ИНТЕРКОМ



воспроизводится сигнал вызова

Нажмите кнопку ОТВЕТ на любом другом мониторе



Начните диалог между мониторами



Для завершения разговора нажмите кнопку Отключение



Разговор завершен

i ВНИМАНИЕ!

Если во время режима разговора между мониторами произойдет вызов с внешней вызывной панели, то разговор между мониторами будет прерван и мониторы начнут воспроизводить мелодию вызова и показывать изображение посетителя. Чтобы принять вызов от посетителя, нажмите кнопку ОТВЕТ на любом из мониторов.

Операции в меню

ВНИМАНИЕ:

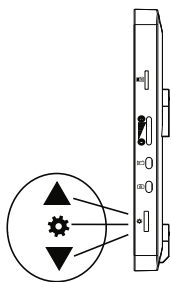

Кнопка “⚙” включает в себя следующие функции:
В режиме ожидания однократное нажатие кнопки ⚙ активирует основное меню на экране монитора. При активном основном меню прокрутите колесико вниз или вверх для пролистывания пунктов меню и повторно нажмите ⚙ для открытия выбранного пункта меню. Для выбора нужной опции нажмите кнопку ⚙, прокрутите колесико вверх или вниз для изменения характеристик выбранной опции, затем нажмите ⚙ для сохранения характеристик.

Для выхода из режима меню и перехода монитора в режим ожидания, необходимо выбрать пункт меню «Назад» и подтвердить его нажатием кнопки ⚙.

Если не выполнять никаких операций с устройством, оно автоматически перейдет в режим ожидания через 1 минуту.



1. Системные настройки

Прокручивая колесико ⚙ вверх/вниз, выберите пункт меню «Система», затем нажмите колесико для входа в выбранный пункт меню. Пункт меню «Система» включает в себя опции «Язык», «Время», «Информация (Сообщение)».



1.1 Выбор языка меню

Для входа в меню «Язык» поворотом колесика ⚙ выберите соответствующий пункт меню настроек системы и нажмите колесико для подтверждения выбора. Появится поле, позволяющее изменить язык интерфейса. Прокручивайте вверх/вниз для изменения выбранного языка, нажмите на колесико для подтверждения выбора.



1.2 Настройка времени

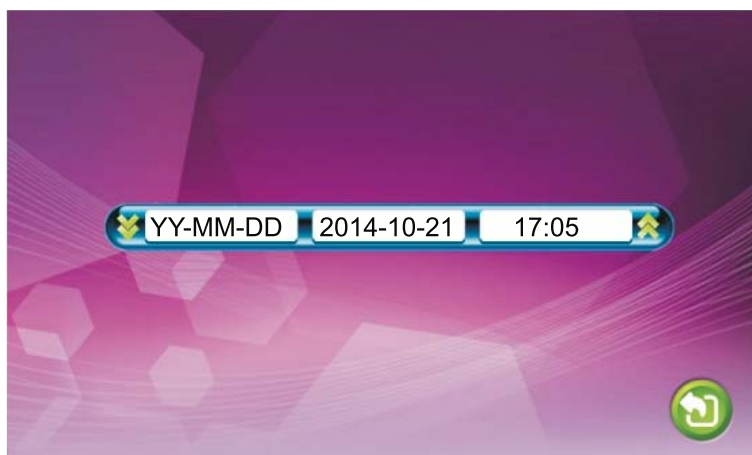

Находясь в меню «Системные настройки», выберите значок «Время» и нажмите колесико для входа в меню «Время». Используйте появившееся поле для изменения формата даты (ГГ-ММ-ДД, ДД-ММ-ГГ), установки текущего времени и даты, прокручивая колесико ⚙️. Для сохранения параметров нажмите ⚙️.

1.3 Системные настройки - Информация

Находясь в меню «Системные настройки», выделите значок «Информация» и нажмите ⚙️ для входа в меню «Информация». Открывшееся меню содержит информацию о версии и дате выпуска ПО.





i [Форматирование SD]:

Для моделей с поддержкой SD карт. Перед началом использования устройства рекомендуется произвести форматирование SD карты.

Устройство поддерживает SD карты не ниже 10 класса.

[Форматировать память]: Для моделей без поддержки SD карт.

Позволяет форматировать встроенную память устройства.

[Рестарт]: переместите курсор на  и нажмите . В появившемся всплывающем окне нажмите «Да» для перезагрузки устройства, нажмите «Нет» для отмены.

[Обновление]: Для моделей с поддержкой SD карт.

Позволяет произвести обновление ПО с карты SD

Внимание: Во время обновления системы не извлекайте SD карту и не выключайте устройство. После завершения обновления устройство перезагрузится.

[НАЗАД]: выход из текущего меню

2.Настройка звонка

Находясь в главном меню, переместите курсор на значок «Звонок» и нажмите  для входа в меню «Звонок». Появившееся меню содержит опции «Мелодия звонка» и «Громкость».



2.1 Настройка мелодии для вызывной панели

В меню «Звонок» выделите значок «Мелодия звонка» и нажмите  для входа в меню «Мелодия звонка». Данное меню позволяет установить мелодию звонка.

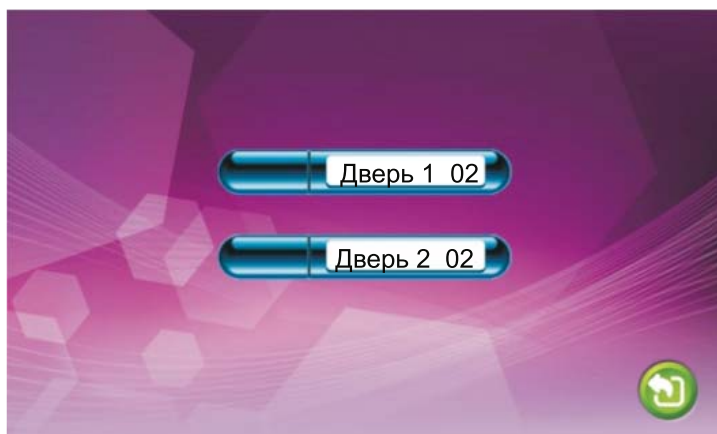

[Дверь1]: Для установки звонка для вызывной панели1 из 12 мелодий

[Дверь2]: Для установки звонка для вызывной панели2 из 12 мелодий

[Назад]: выход из текущего меню

2.2 Настройка громкости

В меню «Звонок» выделите значок «Громкость» и нажмите  для входа в меню «Громкость» и настройки громкости звонка. Пользователь имеет возможность установить три различных уровня громкости в зависимости от времени суток. Кроме того, данное меню позволяет установить продолжительность звучания (10-45 сек.).

4. Установка параметров Тревоги (видеозапись по детекции движения)

Находясь в главном меню, выделите значок «Тревога» и нажмите  для входа в меню «Тревога».



[Тип датчика]: Каждая камера имеет I/O статус (см. пояснение ниже), который означает, что при активации режима тревоги (детекции движения по внешнему датчику, монитор начнет запись видео или фото с соответствующей камеры.

Типы I/O статуса:

НО: «Нормально открытый» означает, что в нормальном состоянии сенсор находится под постоянно низким напряжением.

Повышение исходящего напряжения активирует сирену.

НЗ: «Нормально закрытый» означает, что в нормальном состоянии сенсор находится под постоянно высоким напряжением. Понижение исходящего напряжения активирует сирену.

Выкл: Используется для отключения сенсоров.

[Камера 1]: Вкл/выкл предпросмотра с камеры 1 в момент срабатывания датчика тревоги.

[Камера 2]: Вкл/выкл предпросмотра с камеры 2 в момент срабатывания датчика тревоги.

[Звук тревоги Камеры 1]: Время звучания сирены, если камера 1 была запущена срабатыванием датчиков. Значение данного поля 0-30 секунд.

[Звук тревоги Камеры 2]: Время звучания сирены, если камера 1 была запущена срабатыванием датчиков. Значение данного поля 0-30 секунд.

[Запись по тревоге]: «Видео» или «Фото». «Видео» означает, что при срабатывании тревоги начинается запись видео с соответствующей камеры. «Фото» означает, что при срабатывании тревоги, производится запись кадра в виде фото из видео потока соответствующей камеры.

[Назад]: Выход из текущего меню

5. Установка параметров цвета

Находясь в главном меню, выделите значок «Цвет» и нажмите  для входа в меню «Цвет».

[Громкость Звонка 1]: Установка уровня громкости звонка 1: 01-10

[Громкость Звонка 2]: Установка уровня громкости звонка 2: 01-10

[Громкость Звонка 1]: Установка уровня громкости звонка 3: 01-10

Примечание:

С помощью данной настройки вы можете увеличить или снизить громкость звучания в разные временные периоды.



Return

3. Настройки монитора в системе домофона

Находясь в главном меню, выделите значок «Режим» и нажмите  для входа в меню «Режим»

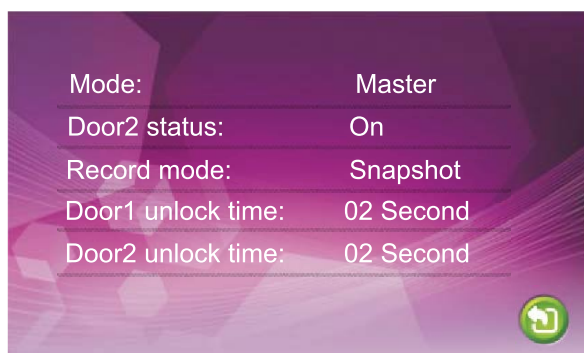

Return

[Режим]: Основной и Дополнительный. Основной режим означает, что устройство подключено к внешней вызывной панели или камере. Дополнительный режим означает, что устройство подключено к основному или дополнительному внутреннему устройству

[Панель 2]: Вкл/выкл режима предпросмотра с Панели 2

[Режим записи]: Видео или Фото. «Видео» означает, что устройство, поддерживающее SD карту автоматически начнет запись видео после нажатия кнопки вызова на внешнем устройстве. «Фото» означает, что устройство, поддерживающее SD карту, сохранит фото экрана, когда посетитель нажмет кнопку вызова на вызывной панели

[Время открытия панели 1]: от 2 до 10 секунд

[Время открытия панели 2]: от 2 до 10 секунд

[Назад]: выход из текущего меню



Меню «Цвет» позволяет настроить цветовые характеристики изображения, поступающего со всех подключенных устройств. Прокручивайте колесико ⚙️ вверх/вниз выбора соответствующего видеоканала: панель 1/ панель 2 / камера 1 / камера 2, затем нажмите ⚙️ для входа в меню настроек изображения выбранного устройства.

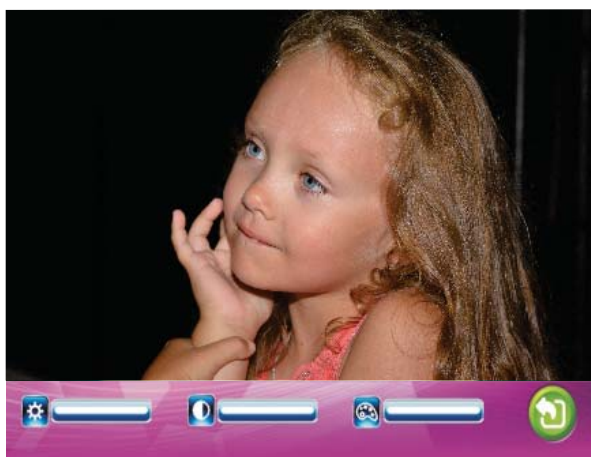

Настройки яркости в диапазоне от 0 до 50 (25 по умолчанию).



Настройки контрастности в диапазоне от 0 до 50 (25 по умолчанию).



Настройки цветности в диапазоне от 0 до 50 (25 по умолчанию).

[Назад]: выход из текущего меню

6. Файлы

Находясь в главном меню, выделите значок «Файлы» и нажмите ⚙️ для входа в меню «Файлы». Данный пункт меню включает в себя «Файлы видео» (для моделей с поддержкой SD карт) и «Файлы фото» (для моделей с поддержкой SD карт)

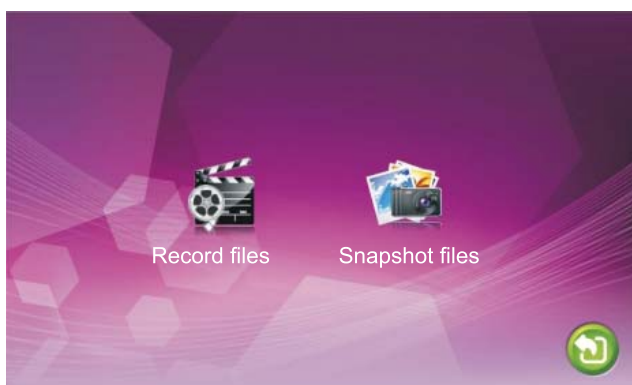

6. Файлы – видео (для моделей с поддержкой SD карт)

Находясь в меню «Файлы», прокрутите колесико ⚙ вверх/вниз для перемещения курсора на значок «Файлы видео», нажмите кнопку ⚙ чтобы открыть список видео файлов. Прокручивайте колесико ⚙ вверх/вниз для перемещения между файлами, а когда выбранный файл будет выделен, нажмите ⚙ для воспроизведения выбранного видео файла. Для перехода к предыдущему/следующему файлу во время воспроизведения прокручивайте колесико ⚙. Для выхода из текущего меню выберите пункт «НАЗАД» и нажмите ⚙.

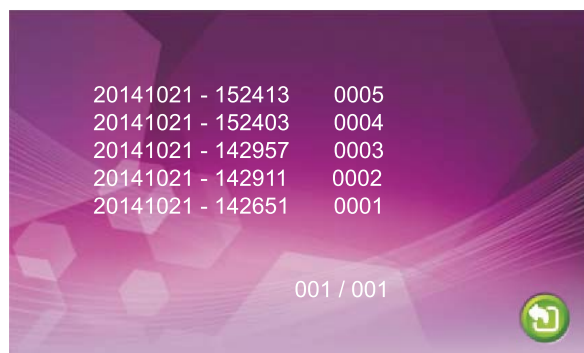

6.2 Файлы - фото (для моделей с поддержкой SD карт)

Находясь в меню «Файлы», прокрутите колесико ⚙ вверх/вниз для выделения значка «Файлы фото» и затем нажмите кнопку ⚙. Прокручивайте колесико вверх/вниз для выбора нужного файла, для открытия выбранного фото нажмите кнопку ⚙. Для перехода к предыдущему/следующему файлу в режиме просмотра фото прокручивайте колесико ⚙. Для выхода из режима просмотра нажмите ⚙. Для выхода из текущего меню выберите пункт «НАЗАД» и нажмите ⚙.

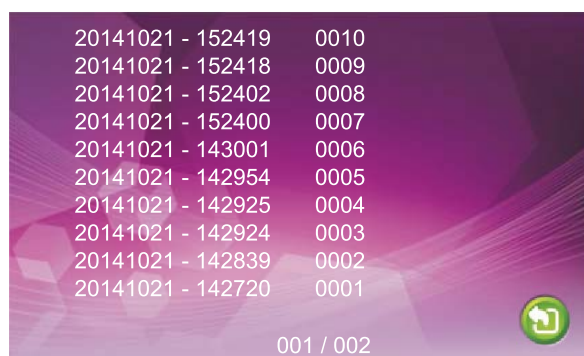

Включение функции тревоги (детектор движения)

Устройство поддерживает функцию тревоги. Когда контакты тревожного входа замыкаются, активируется сирена, динамик монитора воспроизводит сигнал тревоги в течение 120 сек. Для прекращения сигнала тревоги и перевода устройства в режим ожидания нажмите  Отключение

В устройствах с поддержкой SD карт одновременно с запуском тревожного сигнала начинается запись видео и фото. Время записи 120 сек.

Для остановки записи и перевода устройства в режим ожидания нажмите  Отключение .

Схема подключения:



Устройство позволяет подключить 2 нормально открытых (НО) или нормально закрытых (НЗ) тревожных входа.

Каналы подключения камер не имеют ограничений на тип тревожного входа (могут быть как нормально открытыми, так и нормально закрытыми).

Контакт датчика тревоги подсоединяется в параллель с клеммой тревоги устройства (Датчик тревоги должен иметь собственный источник питания). Контакт заземления датчика подсоединяется в параллель с клеммой заземления камеры.

При НО тревожном входе, режим тревоги активируется при замыкании контактов тревоги и заземления.

При НЗ тревожном входе, режим тревоги активируется при размыкании контактов тревоги и заземления.

Данные условия применимы к любому датчику тревоги.

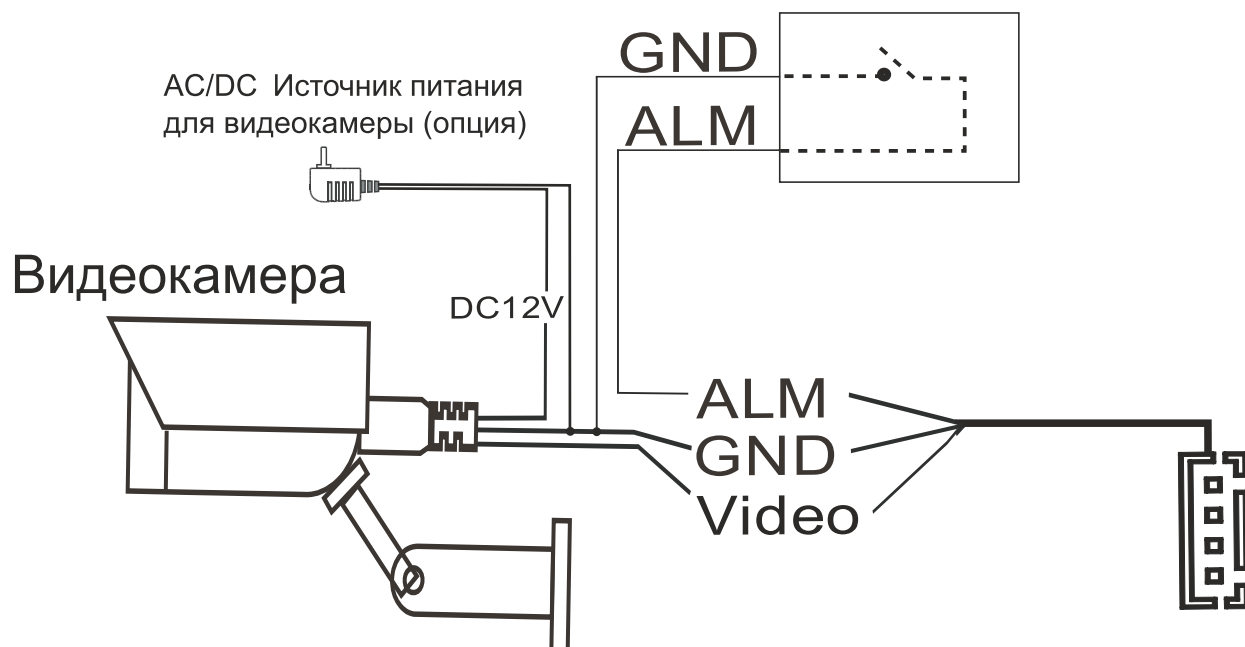

Монтаж домофона

Как установить вызывную панель



Внимание:

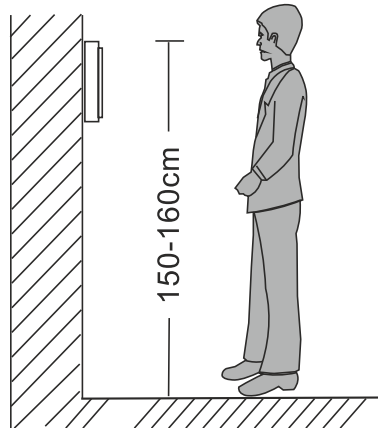

- Не разбирайте устройство самостоятельно, чтобы избежать поражения электрическим током.
- Не трясите, не стучите и не роняйте устройство – это может привести к повреждению деталей
- Рекомендованная высота для установки панели составляет 150 см.
- Отключите питание устройства перед установкой.
- Установите устройство на расстоянии не менее 30 см от сети переменного тока во избежание фоновых помех.
- Устройство должно располагаться вдали от воды, магнитных полей и агрессивных веществ.

Как установить монитор

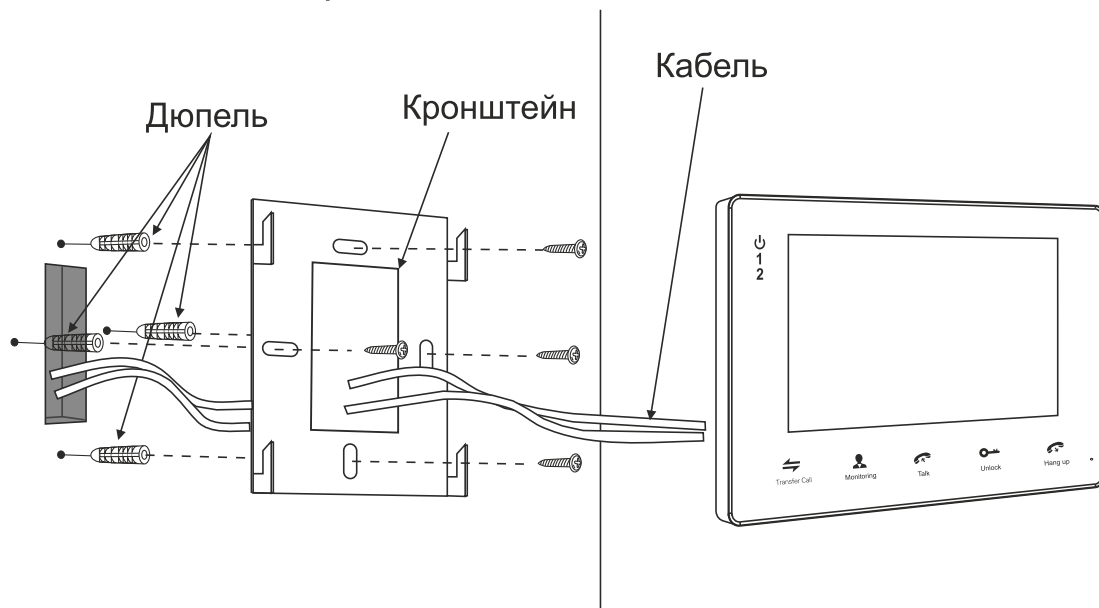

Спецификация

Диагональ экрана	4"; 7"; 10.1" TFT LCD screen
Поддерживаемый формат видеосигнала	PAL/NTSC
Режим разговора	Двухсторонняя связь
Время разговора	120 секунд
Ток в режиме ожидания	Максимум 250МА
Ток в рабочем режиме	Максимум 600МА
Источник питания	встроенный блок питания на 220V или от внешнего источника 12V (доступен любой вариант питания)
Рабочая температура	0~+50°C
Способ установки	Настенный монтаж
Формат фото	JPEG standard format
Характеристики SD	SD card (maximum 32GB) (>Class 10)

Комплектация

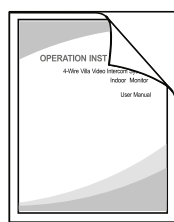
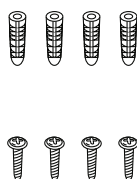
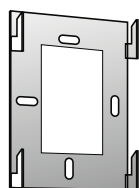
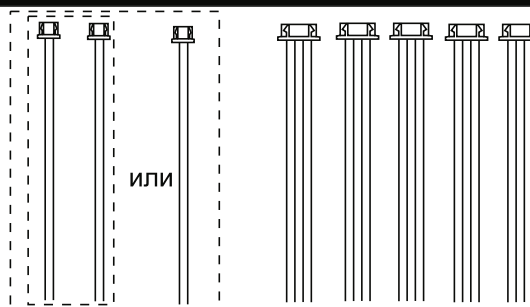
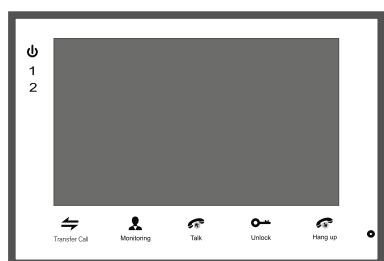

- Монитор домофона----- 1 шт.
- Дюпеля ----- 4 шт.
- Шурупы ----- 4 шт.
- Настольный кронштейн ----- 1 шт.
- 4 жильный провод ----- 5 шт.
- 2 жильный провод (зависит от модели) ----- 1-2 шт.
- Инструкция в печатной версии ----- 1 шт.

Внимание

Возможны некоторые различия между описанием в данной инструкции и реальных устройствах, так как наши продукты постоянно развивается и совершенствуется. Более точную информацию и бесплатно скачать официальные новые версии прошивки домофона вы можете уточнить на сайте www.j2000.ru